

Detaljne upute za upotrebu



Detaljne upute možete pronaći
na web-mjestu
www.grundig.com

Direktive EU-a



Ovaj proizvod u skladu je sa
sljedećim direktivama EU-a:

2006/95/EZ, 2004/108/
EZ, 2009/125/EZ, 2009/125/EZ,
2010/30/EU, 2011/65/EU.

Sadržaj

- 2 Direktive EU-a
- 3 Informacije o TV prijamniku
- 3 Namjena
- 3 Sigurnost
- 5 Informacije vezane za okoliš
- 6 Sadržaj paketa
- 7 Postavljanje ili montaža na zid
- 8 Priključci
- 9 Tipke na daljinskom upravljaču
- 9 Umetanje baterija u daljinski upravljač
- 9 Postavljanje TV prijamnika
- 9 Naknadno dodavanje TV postaja
- 9 Sortiranje TV postaja u popisu kanala
- 10 Daljinski upravljač
- 11 Popis favorita
- 11 Tipka za prebacivanje natrag na posljednji gledani kanal
- 11 Čitač medijskih sadržaja
- 13 Čišćenje TV prijamnika
- 13 Kratice

Informacije o TV prijamniku

- Osim DVB-S, DVB-T i DVB-C digitalnih TV programa, također možete gledati analogne TV prijenose na svojem TV prijamniku.

Namjena

- TV prijamnik namijenjen je za upotrebu u zatvorenim prostorima.
- TV prijamnik montirajte na isporučeni stak ili prikladan VESA nosač.
- TV prijamnik prvenstveno je namijenjen za reprodukciju TV programa, strujanje sadržaja i zvukovnih materijala / videomaterijala s vanjskih uređaja. Svaka druga upotreba izričito se zabranjuje. Nije namijenjen za upotrebu kao informacijski zaslon ili pretežitu upotrebu kao računalni monitor. Ako se dulje vrijeme prikazuje nepomična slika ili slika koja nije razvučena preko cijelog zaslona, na zaslonu TV prijamnika mogu neko vrijeme ostati vidljivi tragovi slike. Navedena pojava nije nedostatak TV prijamnika i ne može biti osnova za potraživanje jamstva.

Prijevoz proizvoda

Isključite proizvod prije prijevoza. Odspojite antenski kabel i druge vanjske uređaje spojene s TV prijamnikom. Ako ste sačuvali izvornu kutiju proizvoda, iskoristite je za pakiranje proizvoda. Ako niste sačuvali kutiju proizvoda, zamotajte proizvod u omot sa zračnim mjehurićima ili debeli karton. Pazite da tijekom premještanja ne dođe do oštećenja.

Sigurnost

▲ UPOZORENJE

Opasnost od električki uzrokovane nesreće

- Nemojte rastavljati TV prijamnik. Otvaranjem TV prijamnika može doći do ugrožavanja sigurnosti uređaja i jamstvo može postati nevažeće.
- TV prijamnik upotrebljavajte isključivo s dostavljenim naponskim kabelom ili prilagodnikom izmjenične/istosmjerne struje.
- Nemojte upotrebljavati TV prijamnik s oštećenim naponskim kabelom ili prilagodnikom izmjenične/istosmjerne struje (ako je isporučen).
- Ako utikač TV prijamnika sadrži kontakt za uzemljenje, umetnite ga isključivo u utičnicu koja također sadrži kontakt za uzemljenje.
- TV prijamnik uključite u utičnicu izvora napajanja samo nakon prethodnog povezivanja vanjskih uređaja i antene.
- TV prijamnik zaštitite od utjecaja vlage. Nemojte stavljati posude s vodom (poput vaza) na TV prijamnik.

Opasnost od požara

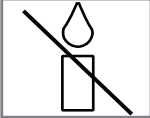
-  Kako biste spriječili širenje vatre, uvijek držite svijeće ili drugi otvoreni plamen podalje od ovog proizvoda.
 - Nemojte pokrivati otvore za prozračivanje na TV prijarniku.
- Tijekom oluje uvijek isključite naponski utikač i antenski priključak.
- Svijeće i druge otvorene plamene držite podalje od TV prijarnika.
- Nemojte izlagati baterije prekomjernoj toplini kao što su izravna sunčeva svjetlost, vatra itd.
- Upotrebljavajte isključivo istovjetne baterije (jednake robne marke, veličine, značajki). Nemojte istovremeno upotrebljavati nove i istrošene baterije.

▲ UPOZORENJE

Ozljede uzrokovane padom TV prijarnika

- Nemojte postavljati TV prijarnik na nestabilne površine. TV prijarnik može pasti i izazvati ozbiljne ozljede koje u rijetkim situacijama mogu prouzročiti smrt. Pridržavajte se sljedećih mjera opreza, osobito kako biste zaštitili djecu od takvih nezgoda:
- Upotrebljavajte namještaj koji može sigurno podržavati TV prijarnik.
 - Pazite da TV prijarnik nije veći od dimenzija namještaja na kojem je postavljen.
 - Nemojte postavljati TV prijarnik na visoki namještaj koji se može prevrnuti, primjerice, ormariće, komode ili police. Ako nemate drugog izbora, pričvrstite namještaj i TV prijarnik za zid kako biste spriječili njihovo prevrtanje.
 - Nemojte stavljati TV prijarnik na tkaninu ili druge materijale koji se nalaze između TV prijarnika i namještaja.

- Upozorite djecu da postoji opasnost u vezi s penjanjem na namještaj na kojem je TV prijarnik.
- Uvijek uzmite u obzir prethodno navedena upozorenja kada mijenjate lokaciju TV prijarnika.

OPREZ

Skraćeni radni vijek zbog visoke radne temperature

- Nemojte postavljati TV prijarnik blizu grijaćih tijela ili na izravnu sunčevu svjetlost.
- Kako biste osigurali prikladnu ventilaciju, ostavite prazan prostor od najmanje 10 cm oko TV prijarnika.



Odlaganje ambalaže

- Ambalažni materijali opasni su za djecu. Držite ambalažne materijale podalje od dosega djece.
- Ambalaža proizvoda napravljena je od reciklažnih materijala. Odložite je u skladu s klasifikacijom i propisima o otpadu. Ne odlažite ambalažu zajedno sa standardnim kućanskim otpadom.

Promjena boje namještaja zbog gumenih nožica

- Neke površine namještaja mogu promijeniti boju kada dođu u dodir s gumom. Kako biste zaštitili namještaj, ispod stalka umetnite staklenu ili plastičnu ploču. Nemojte upotrebljavati tekstilne podloge ili podmetače kao što su čipkasti podlošci.

Informacije vezane za okoliš

-  Nemojte odlagati baterije u komunalni otpad. Istrošene baterije moraju se vratiti u trgovinu ili na javna odlagališta. Na taj način pomažete očuvati okoliš.
- Ambalažni materijal proizvoda odložite odvojeno u skladu sa smjernicama lokalnih vlasti kako bi se mogao reciklirati na način koji je siguran za okoliš.
-  Po isteku radnog vijeka proizvoda nemojte ga odložiti zajedno s uobičajenim otpadom iz kućanstva. Odnosite ga na odlagalište za reciklažu električnog i električnog otpada.

Savjeti za uštedu električne energije

- Prebacite TV prijamnik na stanje pripravnosti ako ga nećete upotrebljavati neko vrijeme. TV prijamnik upotrebljava vrlo malo električne energije u stanju pripravnosti ($\leq 0,5$ W).
Ako ne planirate upotrebljavati TV prijamnik na dulje vrijeme, isključite ga pomoću naponskog prekidača ili izvucite naponski kabel iz utičnice. Ako isključite uređaj ili ga odspojite od izvora napajanja, značajke brojača vremena uključivanja i zakazanog snimanja programa neće raditi.
- Odaberite takav položaj TV prijmnika da na zaslon ne pada izravna sunčeva svjetlost. Tako ćete moći odabrati nižu razinu pozadinskog osvjetljenja i uštedjeti električnu energiju.

Sadržaj paketa

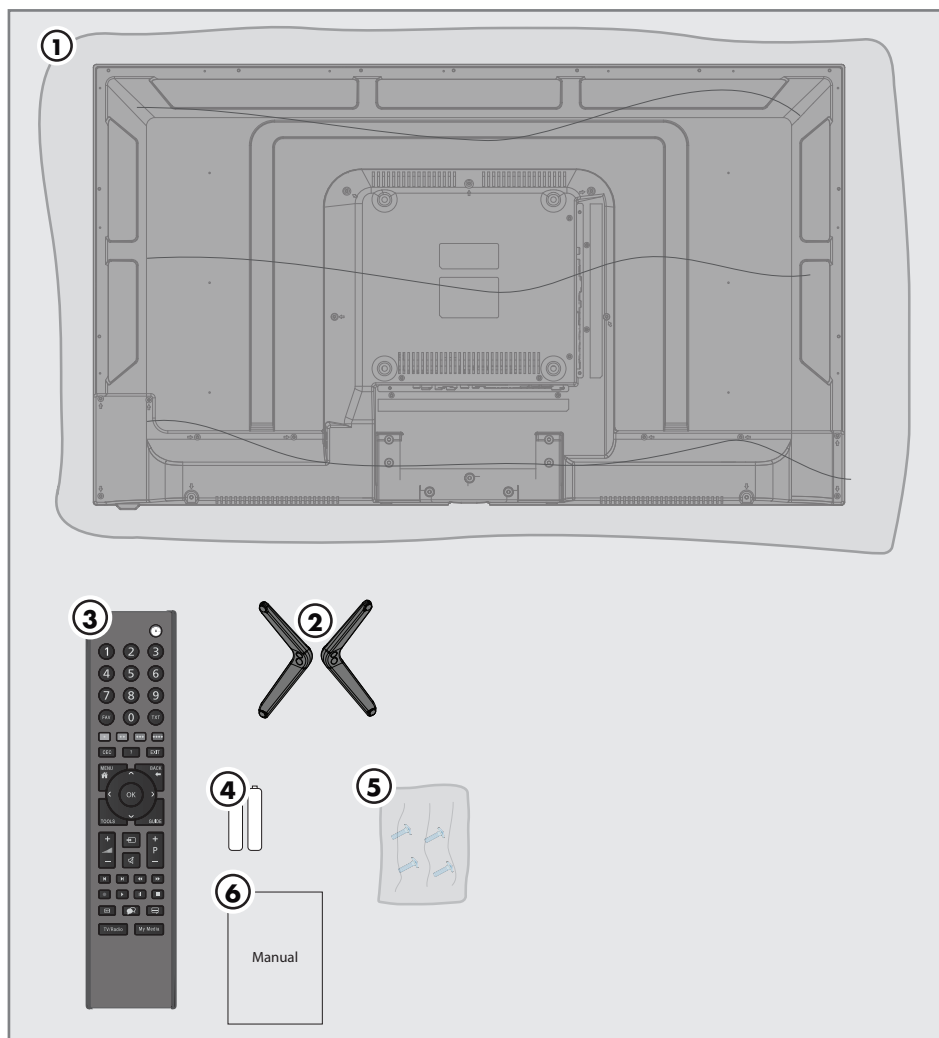

Standardni dodatni pribor

1. TV
2. Stalac
3. Daljinski upravljač
4. Baterija za daljinski upravljač
5. Vijci i upute za montiranje stalka
6. Priručnik s brzim uputama

Postavljanje ili montaža na zid

- Odaberite takav položaj da na zaslon ne pada izravna sunčeva svjetlost.

Postavljanje na stalak

- Prije montiranja stakla provjerite priložene upute za postavljanje uređaja.
- TV prijamnik stavite na čvrstu, ravnu površinu.

Priprema za montažu s kompletom za postavljanje VESA

Za kupovinu nosača obratite se ovlaštenom dobavljaču.

Trebat ćete sljedeće:

- škare
- križni odvijač.

Slijedite upute za postavljanje za komplet za postavljanje VESA.

1. Postavite TV prijamnik na glatku površinu zaslonom okrenutim prema dolje.
2. Škarama odrežite zaštitnu foliju sa stražnje strane.
3. Povežite potrebne kabele na priključke TV prijamnika. Za više informacija pogledajte poglavlje „Priključci“ u ovom priručniku.
4. Kabele povežite zajedno kako ne bi visjeli do poda.
5. Vijcima pričvrstite VESA nosač za TV prijamnik i montirajte ga u skladu s uputama za postavljanje.

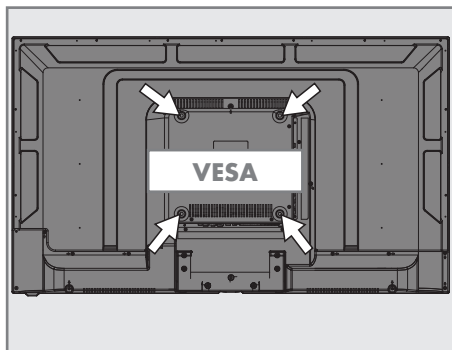

Priključci

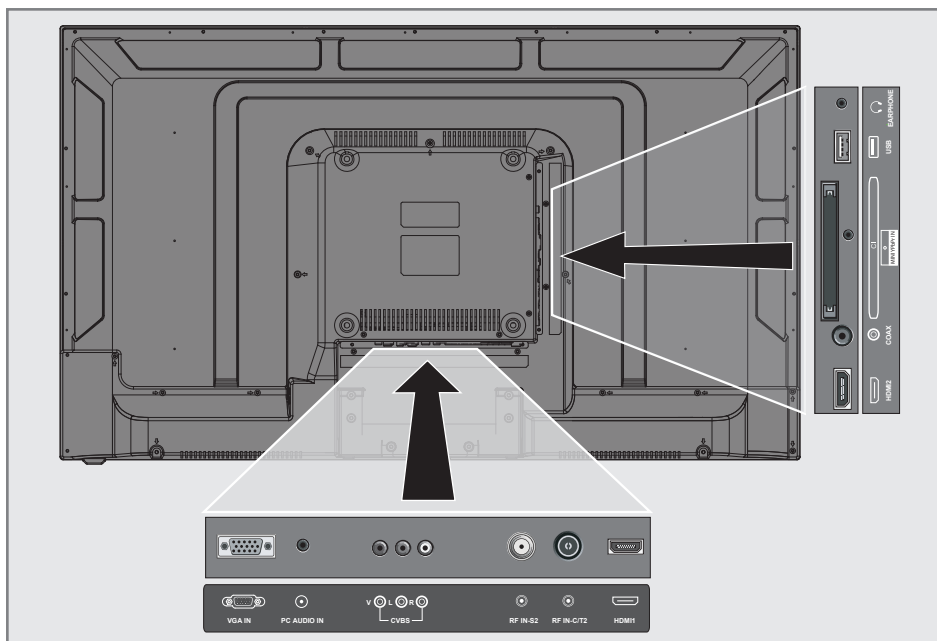

- **🔊**: izlaz slušalica ili vanjskog zvuka.
- **USB**: USB priključak za podatkovne medije.
- **CI**: utori za CA module za prijam kodiranih kanala.
- **MINI YPbPr IN**: komponente, ulaz i izlaz zvuka/videozapisa (priključak od 3,5 mm s pretvornim kabelom za YPbPr).
- **COAX**: koaksijalni izlaz zvuka.
- **HDMI2**: ulaz za digitalne zvukovne i slikovne podatke.
- **HDMI1**: ulaz za digitalne zvukovne i slikovne podatke.
- **RF IN-C/T2**: za antenski kabel (zemaljska antena ili kabelski priključak).
- **RF IN-S2**: ulaz satelitske antene.
- **CVBS (V/L/R)**: ulaz zvuka/videozapisa za kameru.
- **PC AUDIO IN**: ulaz zvučnog signala za računalo.
- **VGA IN**: slikovni ulaz za računalo.

Tipke na daljinskom upravljaču

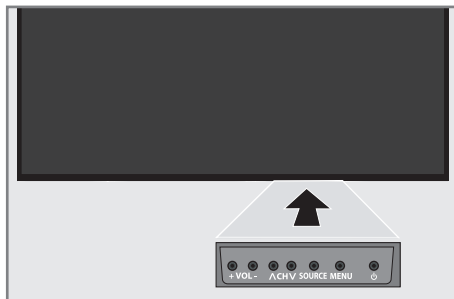

- **+ VOL:** povećavanje glasnoće.
- **VOL-:** smanjivanje glasnoće
- **+ CH:** sljedeći kanal.
- **CH-:** prethodni kanal.
- **SOURCE:** izbornik izvora.
- **MENU:** otvara glavni izbornik.
- **⏻:** uključivanje TV prijarnika u stanju pripravnosti i prebacivanje na stanje pripravnosti.

Umetanje baterija u daljinski upravljač

1. Otvorite odjeljak za baterije.
2. Umetnite baterije u skladu s oznakama na dnu odjeljka za baterije (2 × mikro/R03/AAA).
3. Zatvorite pretinac za baterije.

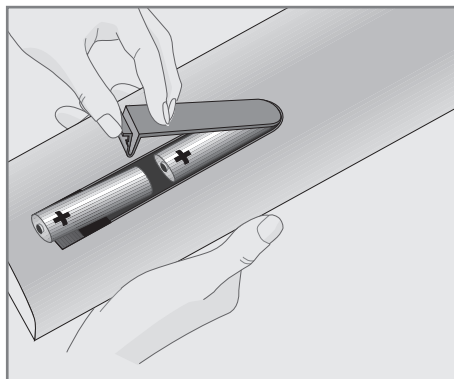



Postavljanje TV prijarnika

1. Spojite antenu i kabele vanjskih uređaja.
2. Umetnite utikač naponskog kabela u utičnicu.
3. Uključite TV prijarnik pomoću tipke .
4. Slijedite upute čarobnjaka za postavljanje na zaslonu.

Naknadno dodavanje TV postaja

1. Pritisnite .
2. Odaberite »CHANNEL«.
3. Odaberite »Auto tuning«.
4. Sljedeći postupak ovisi o odabranj vrsti antene. Slijedite upute na zaslonu.

Sortiranje TV postaja u popisu kanala

1. Pritisnite .
2. Odaberite »CHANNEL«.
3. Odaberite »Program Table«.
4. Odaberite TV postaju koju želite pomaknuti i označite je s pomoću  (žuto).
5. Upotrebom navigacijskih tipki pomaknite TV postaju u novi položaj i potvrdite odabir s pomoću  (žuto).

Daljinski upravljač

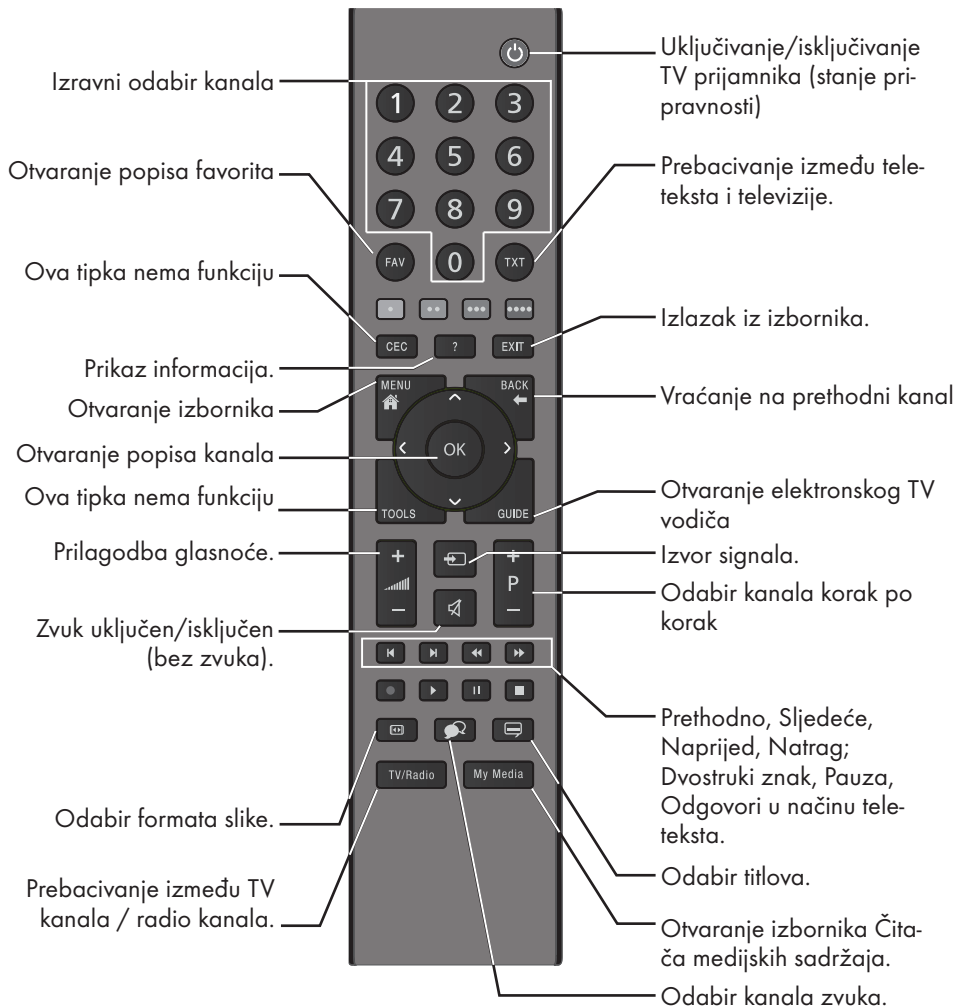

Upravljanje pokazivačem



Pomicanje pokazivača gore i dolje u izbornicima.

Pomicanje pokazivača lijevo/desno u izbornicima.

Otvaranje popisa kanala; uključivanje različitih funkcija.

Popis favorita

Možete dodati TV i radio kanale na popis favorita.

Dodavanje kanala na popis favorita

1. Pritisnite .
2. Odaberite »CHANNEL«.
3. Odaberite »Program Table«.
4. Odaberite kanal koji želite dodati na popis favorita i pritisnite .

Otvaranje popisa favorita

1. Pritisnite .
2. Sada možete upotrebljavati kanale spremljene na popis favorita.

Tipka za prebacivanje natrag na posljednji gledani kanal





Ova funkcija omogućuje prebacivanje između kanala koji trenutno gledate i kanala koji ste gledali prije toga.

1. Odaberite kanal.
2. Odaberite drugi kanal.
3. Pritisnite  za prebacivanje između dva kanala.





Čitač medijskih sadržaja

Čitač medijskih sadržaja prikazuje fotografije i reproducira snimljene programe, filmove i glazbu. Filmovi, glazbene datoteke i fotografije mogu se pohranjivati na spojeni USB uređaj.

Reprodukcija medijskog sadržaja

1. Pritisnite .
2. Odaberite format (slika, glazba, videozapis, dokument).
3. Pritisnite  za pregled.
4. Odaberite vanjski izvor podataka i pritisnite  za potvrdu.
5. Odaberite datoteku koju želite reproducirati.
6. Pritisnite  za početak reprodukcije.

Napomene:

- Možete vidjeti informacije o filmu pritiskom na .
 - Tijekom reprodukcije MP3 podataka, informacije o albumu, pjesmi i izvođaču prikazane su s lijeve strane izbornika.
 - Tijekom reprodukcije slikovnih podataka isključuje se preglednik datoteka. Pritisnite  za prebacivanje na preglednik datoteka.
7. Pritisnite  za pauziranje reprodukcije.
 8. Pritisnite  za nastavljjanje reprodukcije.
 9. Pritisnite  za završetak reprodukcije.

Dodatne informacije

Zadani sateliti

20

Napajanje LNB-a

13/18 V, 14/19 V izborno, maksimalno
400 mA

Signal LNB sklopke

0/22 kHz 650 mV +/- 250 mVpp

DiSEqC

1,0-rad, 1,1-rad, 1,2-rad

Raspon digitalnog prijema

Satelit

Frekvencijski pojas Ku: 10.700 MHz ...

12.750 MHz

Modulacija: DVBS QPSK, DVBS2 QPSK, 8
PSK

IF frekvencijski raspon: 950 MHz ... 2150
MHz

Jačina signala: -25 dBm ... -65 dBm

Kabel

Opći frekvencijski raspon: 110 MHz ... 862
MHz

Modulacija: 16 QAM, 32 QAM, 64
QAM, 128 QAM i 256 QAM

Brzina simbola: 4,0 Msym/s ... 7,2 Msym/s

Zemaljski (DVB-T)

VHF/UHF-pojas, pojasna širina 7 MHz i
8 MHz

Veličina FFT: 2 k, 8 k

Modulacija: 16 QAM, 64 QAM, QPSK

Sigurnosni raspon: 1/4, 1/8, 1/16, 1/32

Zemaljski signal (DVB-T2)*

VHF/UHF-pojas, pojasna širina 7 MHz i
8 MHz

Veličina FFT: 1 k, 2 k, 4 k, 8 k, 16 k, 32 k

Modulacija: 16 QAM, 64 QAM,
256 QAM, QPSK

Sigurnosni raspon: 1/4, 19/256, 1/8,
19/128, 1/16, 1/32,
1/128

* DVB-T2 je neobavezan i nije dostupan na
svim proizvodima.

Raspon analognog prijema

C02 ... C80, posebni kanali S01 ... S41

Unaprijed zadani kanali

TV/Radio	3500 (satelitski signal - DVB-S), 700 (kabelski signal - DVB-C) 700 (zemaljski signal - DVB-T) 100 (analogni signal)
----------	---

Podržani formati medijskih datoteka

Slikovne datoteke: jpg/jpeg, bmp, png

Glazbene datoteke: mp3, wma m4a

Videodatoteke mpg, avi, ts, mov, mkv, dat,
mp4, vob

Tehničke promjene i greške pridržane.

Licence

HDMI™

HIGH-DEFINITION MULTIMEDIA INTERFACE

HDMI, logotip HDMI i Visoko definirano multimedijско sučelje (High-Definition Multimedia Interface) zaštitni su znakovi ili registrirani zaštitni znakovi društva HDMI Licensing LLC.

Dolby, Dolby Audio i dvostruki D simbol zaštitni su znakovi društva Dolby Laboratories.

Objašnjenje simbola koji mogu biti prisutni na stražnjoj strani TV prijarnika



Dvostruka izolacija. TV prijarnik ne zahtijeva povezanost na električno uzemljenje (tlo).



Izmjenična struja. TV prijarnik radi samo s linijskim naponom izmjenične struje u vašem kućanstvu.



Istosmjerna struja. TV prijarnik radi samo s prilagodnikom za izmjeničnu/istosmjernu struju.

Čišćenje TV prijarnika

Izvucite naponski kabel iz utičnice izvora napajanja. Uređaj čistite s pomoću vlažne krpe i blagog deterdženta. Nemojte upotrebljavati deterdžente koji sadrže alkohol, etanol, amonijak ili dodatna sredstva za čišćenje.

Zaslون brišite vlažnom, mekom krpom. Nemojte upotrebljavati vodu sa sapunom ili deterdžentom.

Kratice

- AV: zvuk/videozapis.
- CAM: modul za prijam kodiranih TV postaja.
- CI: utori za module za prijam kodiranih TV postaja.
- HD: skupni naziv za zvukovne podatke / videopodatke visoke razlučivosti, obično 720, 1080 ili 2160 linija.
- HDMI: priključak za zvukovne podatke / videopodatke visoke razlučivosti.
- VESA: Organizacija koja je razvila standard za postavljanje zaslona.

