

Detaljne upute za uporabu



Za pojediniosti o tome kako upotrebljavati uređaj, skenirajte QR kod na vašem mobilnom uređaju ili posjetite www.grundig.com

Direktive EU



Ovaj proizvod u skladu je sa sljedećim direktivama EU: segmenti direktive UE:

1995/5/EC, 2004/108/EC, 2006/95/EC, 2009/125/EC, 2017/1369/EU and 2011/65/EU.

Sadržaj

- 2 Direktive EU
- 3 Informacije o TV prijamniku
- 3 Namjena
- 4 Sigurnost
- 5 Informacije vezane za okoliš
- 6 Sadržaj paketa
- 7 Postavljanje ili montaža na zid
- 8 Priklučci
- 8 Upravljački elementi
- 9 Stavljanje baterija u daljinski upravljač
- 9 Postavljanje TV prijamnika
- 9 Naknadno dodavanje TV postaja
- 9 Sortiranje TV postaja u popisu kanala
- 11 Popisi favorita
- 11 Funkcija brzog prebacivanja
- 11 Snimanje programa digitalnih TV postaja
- 12 Gledanje TV programa s vremenskim pomakom
- 12 Čitač medijskih sadržaja
- 13 Tehnički podaci o proizvodu
- 14 Licencija
- 14 Čišćenje TV prijamnika
- 14 Kratice

Informacije o TV prijamniku

- Vaš TV prijamnik može primati i reproducirati digitalne TV programe putem standarda DVB-S, DVB-T i DVB-C, kao i analogne TV programe.
- TV prijamnik može snimati TV programe. Za uporabu značajke snimanja potreban vam je USB uređaj za pohranu podataka kao što je vanjski tvrdi disk (nije uključen). Snimljene TV programe moguće je reproducirati isključivo na TV prijamniku na kojem su snimljeni. Nakon popravka TV prijamnika možda neće biti moguće reproducirati snimljene programe.
- Na USB priključak možete spojiti različite vrste podatkovnih medija, na primjer, vanjski tvrdi disk, USB memorijski disk ili digitalnu kameru. S pomoću preglednika datoteka možete odabrati i reproducirati željene formate datoteka (na primjer MP4, MP3 ili JPEG podatke).
- Odabirom funkcije vremenskog pomaka na daljinskom upravljaču možete brzo i jednostavno zaustaviti i ponovno pokrenuti televizijski program. Program se pohranjuje na vanjski podatkovni medij.

Namjena

- TV prijamnik namijenjen je za uporabu u zatvorenim prostorima.
- TV prijamnik montirajte na isporučeni stalak ili prikladan VESA nosač.
- TV prijamnik prvenstveno je namijenjen za reprodukciju TV programa, strujanje sadržaja i zvukovnih materijala / videomaterijala s vanjskih uređaja. Svaka druga uporaba izričito se zabranjuje. Nije namijenjen za uporabu kao informacijski zaslon ili pretežitu uporabu kao računalni monitor. Ako se dulje vrijeme prikazuje nepomična slika ili slika koja nije razvučena preko cijelog zaslona, na zaslonu TV prijamnika mogu neko vrijeme ostati vidljivi tragovi slike. Navedena pojava nije nedostatak TV prijamnika i ne može se iskoristiti kao osnova za potraživanje jamstva.

Sigurnost

▲ UPOZORENJE

Opasnost od električnih poteškoća

- Nemojte otvarati TV prijamnik. Otvaranjem TV prijamnika može doći do ugrožavanja sigurnosti uređaja i jamstvo može postati nevažeće.
- TV prijamnik upotrebljavajte isključivo s dostavljenim naponskim kabelom ili prilagodnikom izmjenične/istosmjerne struje.
- Nemojte upotrebljavati TV prijamnik s oštećenim naponskim kabelom ili prilagodnikom izmjenične/istosmjerne struje (ako je isporučen).
- Ako upotrebljavate proizvod s opcijom vanjskog prilagodnika od 32"; Ako je TV opremljen baterijom od 12 V, morate upotrijebiti odgovarajući kabel koji podržava minimalno 6 A. Kada upotrebljavate napajanje putem vanjskog prilagodnika, morate se koristiti prilagodnikom od 12 V (min. 6 A).
- Ako utikač TV prijamnika sadrži kontakt za uzemljenje, umetnite ga isključivo u utičnicu koja također sadrži kontakt za uzemljenje.
- TV prijamnik uključite u utičnicu izvora napajanja samo nakon prethodnog spajanja vanjskih uređaja i antene.
- TV prijamnik zaštitite od utjecaja vlage. Nemojte stavljati bilo kakve posude s vodom (kao što su vaze) na TV prijamnik.

Opasnost od požara

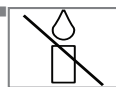

Kako biste spriječili širenje vatre, uvijek držite svijeće ili drugi otvoreni plamen podalje od ovog proizvoda.

- Nemojte pokrivati otvore za prozračivanje na TV prijamniku.
- Tijekom oluje uvijek isključite naponski utikač i antenski priključak.
- Svijeće i druge otvorene plamene držite podalje od TV prijamnika.
- Nemojte izlagati baterije prekomjernoj toplini kao što su izravna sunčeva svjetlost, vatra itd.
- Upotrebljavajte isključivo istovjetne baterije (robna marka, veličina, značajke). Nemojte istovremeno upotrebljavati nove i istrošene baterije.

▲ UPOZORENJE

Ozljede uzrokovane padom TV prijamnika

Nemojte postavljati TV prijamnik na nestabilne površine. TV prijamnik može pasti i izazvati ozbiljne ozljede koje u rijetkim situacijama mogu uzrokovati smrtni slučaj.

Obratite pažnju na sljedeće mjere opreza:

- Upotrebljavajte samo ormariće i stalke koje preporučuje proizvođač uređaja.
- Upotrebljavajte namještaj koji može sigurno podržavati TV prijamnik.
- Pazite da TV prijamnik nije veći od dimenzija namještaja na kojem je postavljen.
- Nemojte stavljati TV prijamnik na visoki namještaj (kao što su kuhinjski elementi, police za knjige) ako niste pričvrstili namještaj i prijamnik.
- Nemojte stavljati TV prijamnik na tkaninu ili druge materijale koji se nalaze između TV prijamnika i namještaja.
- Upozorite djecu da postoji opasnost povezana s penjanjem na namještaj na kojem je TV prijamnik.

NAPOMENA



Skraćeni radni vijek uređaja zbog visoke radne temperature

- Nemojte stavljati TV prijamnik blizu grijaćih tijela ili na izravnu sunčevu svjetlost.
- Kako biste osigurali prikladno prozračivanje, ostavite prazan prostor od najmanje 10 cm oko TV prijamnika.

Promjena boje namještaja zbog gumenih nožica

- Neke površine namještaja mogu promijeniti boju kada dođu u dodir s gumom. Kako biste zaštitili namještaj, ispod stalka umetnite staklenu ili plastičnu ploču. Nemojte upotrebljavati tekstilne podloge ili podmetače kao što su pladnjevi.

Informacije vezane za okoliš

-  Nemojte odlagati baterije u komunalni otpad. Istrošene baterije moraju se vratiti u trgovinu ili namjenska javna odlagališta. Na taj način pomažete očuvati okoliš.
- Ambalažni materijal proizvoda odložite odvojeno u skladu sa smjernicama lokalnih vlasti kako bi se mogao reciklirati na način koji je siguran za okoliš.
- Ako ne planirate upotrebljavati TV prijamnik na kraće vrijeme, prebacite ga u stanje čekanja. TV prijamnik u stanju čekanja troši vrlo malo električne energije ($\leq 0,5$ W). Ako ne planirate upotrebljavati TV prijamnik na dulje vrijeme, isključite ga s pomoću naponskog prekidača ili izvucite naponski kabel iz utičnice. Ako isključite uređaj ili ga odspojite od izvora napajanja, značajke brojača vremena uključivanja i programiranog snimanja neće raditi.
-  Po isteku radnog vijeka proizvoda nemojte ga odložiti zajedno s uobičajenim otpadom iz kućanstva.

Ondesite ga u odlagalište za reciklažu električnog i elektroničkog otpada.

Elektromagnetska buka

- Uređaji povezani na proizvod (satelitski prijamnik, DVD čitač itd.) ili uređaji koji odašilju signale (usmjernik) blizu proizvoda mogu uzrokovati nepravilnosti kod slike ili buku u zvuku.
- Kabeli za spajanje koji se upotrebljavaju za proizvod moraju biti kraći od 3 metra.
- Ako proizvod ne funkcionira zbog elektrostatskog izbijanja, korisnik će možda morati isključiti, a potom uključiti proizvod.
- Proizvod zahtijeva upotrebu oklopljenog, feritnog, ovlaštenog HDMI kabela.

Sadržaj paketa

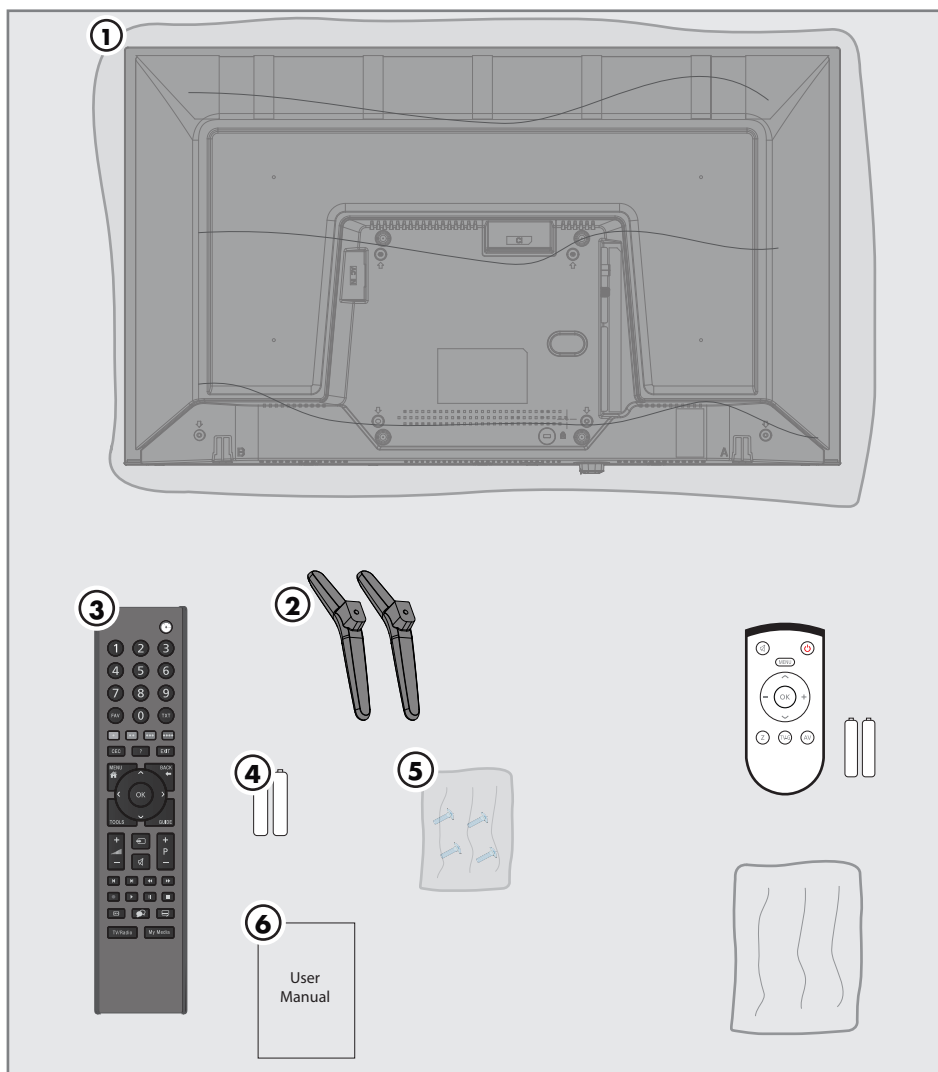

Standardna dodatna oprema

1. TV prijamnik
2. Stalak
3. Daljinski upravljač
4. Baterije za daljinski upravljač
5. Vijci i upute za montiranje stalka
6. Kratke upute za uporabu

Neobvezna dodatna oprema

- Daljinski upravljač Easy-Use
- Baterije za daljinski upravljač Easy-Use
- Krpa za čišćenje

Postavljanje ili montaža na zid

- Odaberite takav položaj TV prijamnika da na zaslon ne pada izravna sunčeva svjetlost.

Postavljanje na stalak

- Prije montiranja stalka provjerite priložene upute za postavljanje uređaja.
- TV prijamnik stavite na čvrstu, ravnu površinu.

Priprema za montažu na VESA nosač

Potreban vam je sljedeći alat:

- Škare,
- križni odvijač.

Slijedite upute za montiranje na VESA nosač.

1. Položite TV prijamnik na glatku površinu sa zaslonom usmjerenim prema dolje.
2. Odrežite zaštitnu foliju sa stražnje strane uređaja s pomoću škara.
3. Spojite potrebne kabele na priključke TV prijamnika. Za više informacija pogledajte poglavlje „Priključci“ u ovim uputama za uporabu.
4. Kabele povežite zajedno kako ne bi visjeli prema podu.
5. Vijcima pričvrstite VESA nosač za TV prijamnik i montirajte ga u skladu s uputama za postavljanje.

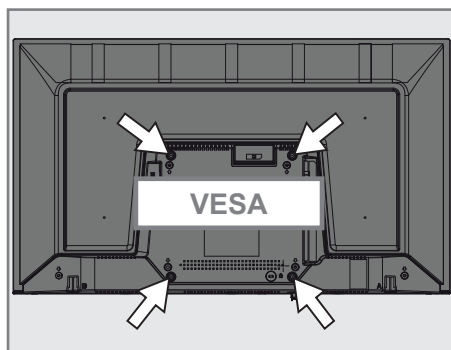

Priključci

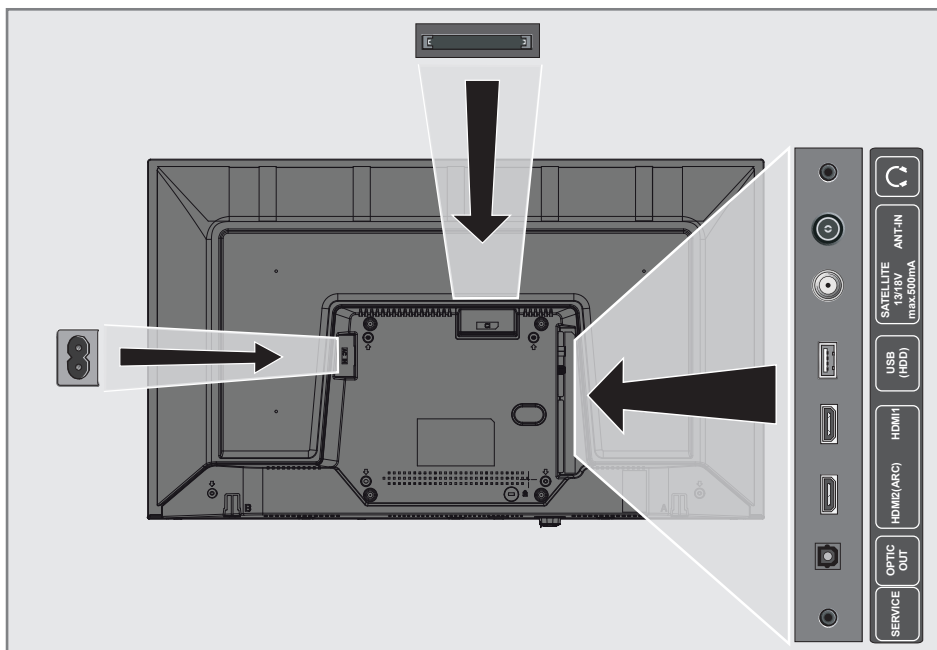

- **AC IN:** Ulaz za napajanje kabela.
- **CI:** za CA module za prijam kodiranih postaja.
-  Priključak za slušalice ili linijski izlaz preko prilagodnika.
- **ANT IN:** za antenski kabel (zemaljska antena ili kabelski priključak).
- **SATELLITE:** za satelitsku antenu. Prikladno za sustav GSCR s jednim kabelom.
- **USB(HDD):** za priključivanje medija za pohranu podataka, kao što je vanjski tvrdi disk, zbog snimanja programa.
- **HDMI1:** Za priključivanje ulaza digitalnog zvuka i videopodataka.
- **HDMI2(ARC):** Za priključivanje ulaza digitalnog zvuka i videopodataka.
- **Optic Out:** optički izlaz zvuka
- **SERVICE:** Samo za servisiranje.

Upravljački elementi

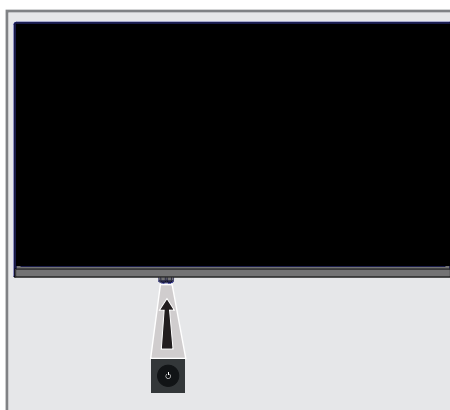

Prebacivanje TV prijemnika u stanje čekanja

1. /I Uključuje TV prijemnik i prebacuje ga u stanje čekanja.

Stavljanje baterija u daljinski upravljač

1. Otvorite odjeljak za baterije.
2. Umetnite baterije u skladu s oznakama na dnu odjeljka za baterije (2 × Micro/R03/AAA).
3. Zatvorite odjeljak za baterije.

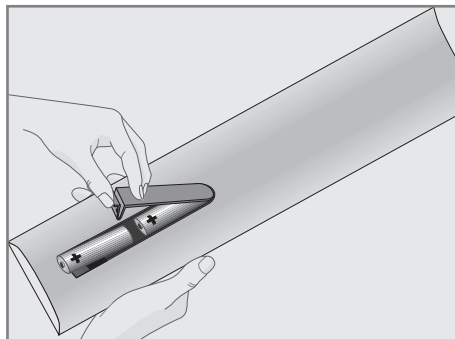





Postavljanje TV prijamnika

1. Spojite kabele.
2. Umetnite utikač naponskog kabela u utičnicu.
3. Uključite TV prijamnik s pomoću  na daljinskom upravljaču.
4. Slijedite upute čarobnjaka za postavljanje prikazane na zaslonu.

Naknadno dodavanje TV postaja

1. Pritisnite .
2. Odaberite „Postavke“.
3. Odaberite „Postavke izvora“.
4. Odaberite „Automatsko traženje kanala“.
5. Odaberite vrstu antene.
6. Sljedeći postupak ovisi o odabranoj vrsti antene. Slijedite upute na zaslonu.

Sortiranje TV postaja u popisu kanala

1. Pritisnite .
2. Pritisnite .
3. Odaberite TV postaju koju želite pomaknuti i označite je s pomoću .
4. Pritisnite .
5. S pomoću navigacijskih tipki pomaknite TV postaju u novi položaj i potvrdite odabir s pomoću .

Daljinski upravljač

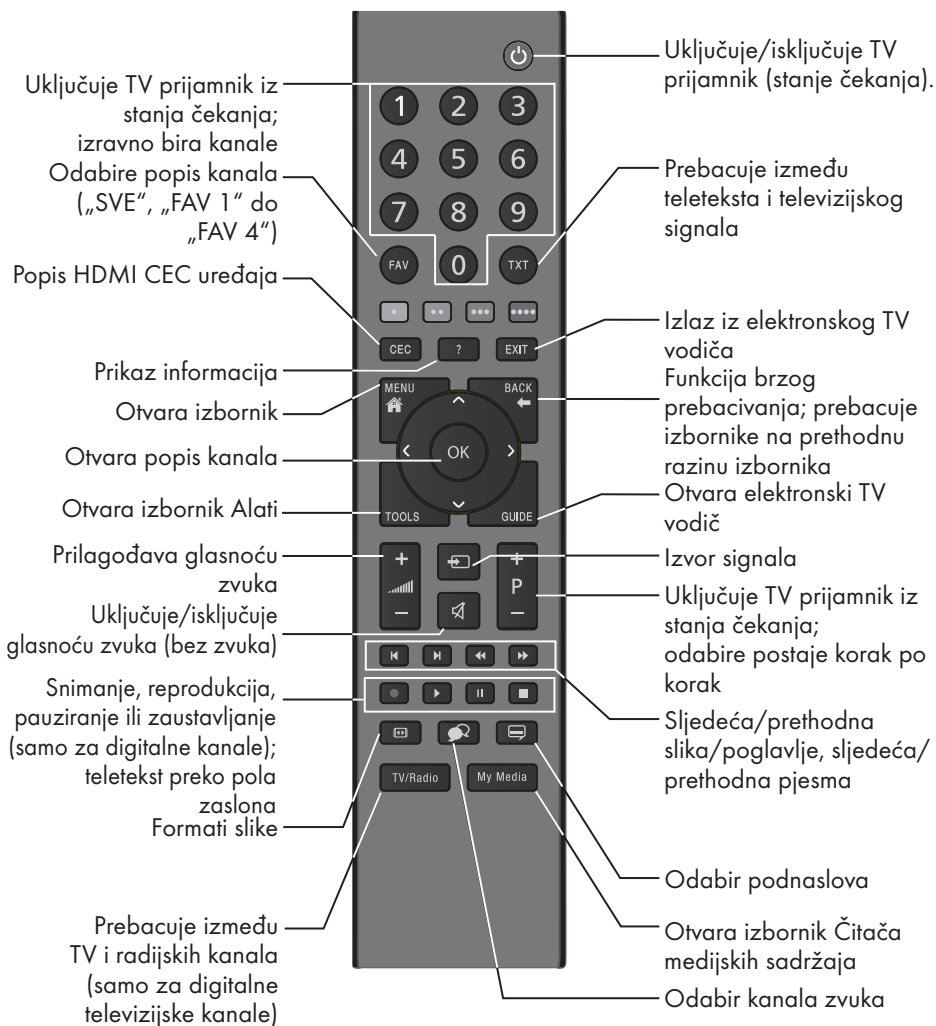

Upravljanje pokazivačem



Pomiče pokazivač gore i dolje u izbornicima.



Pomiče pokazivač lijevo/desno u izbornicima.

Otvora popis kanala; uključuje različite funkcije.



Popisi favorita

TV i radijske postaje možete organizirati u popise favorita.

Spremanje postaje u popis favorita





1. Pritisnite .
2. Pritisnite .
3. Odaberite popis favorita i potvrdite odabir s pomoću .

Otvaranje popisa favorita

1. Pritisnite .
2. Odaberite popis favorita i potvrdite odabir s pomoću .
 - Sada su dostupne samo postaje koje su spremljene u odabranim popisima favorita.

Funkcija brzog prebacivanja



Ova funkcija omogućuje spremanje TV postaje na koju se želite vraćati tijekom čestih promjena postaja (brzo prebacivanje).

1. Pritisnite  za spremanje trenutne postaje.
2. Odaberite druge postaje (brzo prebacivanje).
3. Pritisnite  za prebacivanje na postaju na kojoj je  zadnje pritisnuto.
4.  isključuje funkciju.



Snimanje programa digitalnih TV postaja

Snimanje i reprodukcija TV programa može se obavljati samo s pomoću vanjskog medija za pohranu podataka (tvrdi disk ili USB štapić).

Izravno snimanje

1. Pritisnite  za snimanje trenutnog programa.
2. Pritisnite  za prekid snimanja.



Programiranje snimke

1. Pritisnite  za prikaz programskog priručnika.
2. Odaberite željeni program i pritisnite  da biste potvrdili.
3. Da biste programirali snimku prijensa, odaberite opciju „Snimka“ i pritisnite .

Uređivanje popisa planiranih snimanja





1. Pritisnite .
2. Odaberite „Popis rasporeda“.

Savjeti

- Za početak snimanja prebacite TV prijamnik na željenu postaju. Par sekundi prije uključivanja postaje pojavit će se poruka na zaslonu. Možete prekinuti prebacivanje i snimanje odabirom opcije „Ne“ s pomoću  ili  i pritiskom na .
- Opciju snimanja i reprodukcije snimaka može ograničiti pružatelj televizijskog signala.
- Za jedan sat snimanja potrebno je približno 2,6 do 6,6 GB prostora za pohranu.
- Snimljene programe moguće je reproducirati isključivo na TV prijammiku na kojem su snimljeni.

Gledanje TV programa s vremenskim pomakom

Za ovu funkciju potreban je vanjski medij za pohranu podataka.

1. Pritisnite  za pauziranje trenutnog programa.
2. Pritisnite  za nastavak gledanja programa.
3. Pritisnite  /  za brzo premo-tavanje unatrag/unaprijed.
4. Pritisnite  za povratak na trenutni program.



Savjeti

- Funkcija vremenskog pomaka dostupna je u razdoblju od jednog sata.
- Opciju gledanja TV programa s vremenskim pomakom može ograničiti TV postaja.



Čitač medijskih sadržaja

Čitač medijskih sadržaja prikazuje slike i reproducira snimljene programe, filmove i glazbu. Filmovi, glazba i slike mogu biti pohranjeni na povezanom USB uređaju.



Reprodukcija medijskog sadržaja

1. Pritisnite .
2. Odaberite izvor medija. Za reprodukciju TV snimki na vanjskom podatkovnom mediju odaberite „PVR“.
3. Za prikaz slike ili glazbenih datoteka: Odaberite na vrhu lijevo, a zatim „Sve“, „Glazba“ ili „Fotografije“.
4. Pomaknite se do datoteke ili snimke i pritisnite .

Savjeti

- Tijekom reprodukcije filmova ili slika pritisnite  na daljinskom upravljaču za prikaz gumba.
- Glazba se može reproducirati sa slika-ma. Tijekom reprodukcije slika pritisnite  i odaberite .
- Filmovi se mogu reproducirati s podnaslovima. Nazivi datoteke podnaslova i filma moraju biti identični. Obe datoteke moraju biti u istoj mapi. Podržani su podnaslovi u .SRT, .SUB, .ASS, .SSA, .SMI formatima.

Uključivanje prikaza podnaslova:

1. Tijekom reprodukcije filma pritisnite .
2. Odaberite podnaslove s pomoću .
3. Uključite podnaslove s pomoću .

GRUNDIG 32 GDH 5600B

TCY000

Tehnički podaci o proizvo- du

Klasa energetske učinkovitosti

A

Veličina zaslona

80 cm/32"

Potrošnja energije

Potrošnja energije dok je uključen
40.1 W / 75.1 W max.

Potrošnja energije u stanju pripravnosti 0,45 W

Potrošnja energije u mrežnom stanju pripravnosti
N/A W

Potrošnja energije dok je isključen N/A W

Godišnja potrošnja energije

59 kWh

Maksimalna razlučivost

1366 × 768

Dodatne informacije

Radni napon:

220 ... 240 V~, 50 ... 60 Hz

Zaslon (dm²)

28 dm²

RoHS ograničenja

Pb (olovo)/Hg (živa)

Količina olova sukladna je s ograničenjima
direktive RoHS /0 mg

Omjer najvećeg osvjetljenja

65 %

Izlaz zvuka:

2 × 16 W glazbene snage

2 × 8 W sinusoidne snage

Zadani sateliti

20

Napajanje LNB-a

13/18 V, 14/19 V neobvezno, maksimalno
500 mA

Signal LNB sklopke

0/22 kHz 650 mV +/- 250 mVpp

DiSEqC

1.0-rad

Raspon digitalnog prijema

Satelit

Ku pojas: 10.700 MHz ... 12.750 MHz

Modulacija: DVBS QPSK, DVBS2 QPSK,
8 PSK

IF pojas: 950 MHz ... 2150 MHz

Razina signala: -25 dBm ... -65 dBm

Kabel

Puni pojas: 110 MHz ... 862 MHz

Modulacija: 16 QAM, 32 QAM, 64

QAM, 128 QAM i 256 QAM

Brzina simbola: 4,0 Msym/s ... 7,2 Msym/s

Zemaljski signal (DVB-T)

VHF/UHF-pojas, brzina propusnosti 7 MHz i
8 MHz

Veličina FFT-a: 2 k, 8 k

Modulacija: 16 QAM, 64 QAM, QPSK

Sigurnosni raspon: 1/4, 1/8, 1/16, 1/32

Zemaljski signal (DVB-T2)*

VHF/UHF-pojas, brzina propusnosti 7 MHz i
8 MHz

Veličina FFT-a: 1 k, 2 k, 4 k, 8 k, 16 k, 32 k

Modulacija: 16 QAM, 64 QAM,
256 QAM, QPSK

Sigurnosni raspon: 1/4, 19/256, 1/8,
19/128, 1/16, 1/32,
1/128

* DVB-T2 je neobvezan i nije dostupan na
svim proizvodima.

Raspon analognog prijema

C02 ... C80, posebni kanali S01 ... S41

Unaprijed zadani kanali

TV/Radio 6000 (satelitski - DVB-S),

1000 (kabelski - DVB-C)

ili 99 (analogni)

1000 (zemaljski - DVB-T) ili

99 (analogni)

2 AV, 1 USB

Podržani formati medijskih datoteka

Slikovne datoteke: jpg/jpe, bmp, png

Glazbene datoteke: m4a, aac

Videodatoteke: mov, xvid, mpg, mpe, vob,
dat, trp, ts, avi, mp4, mkv

Težina

cca. 3,6 kg

Dimenzije

Š × V × D 72 cm × 42,9 cm × 8,7 cm

Tehničke promjene i greške pridržane.

Licencija

HDMI™

HIGH-DEFINITION MULTIMEDIA INTERFACE

HDMI, the HDMI logo and High-Definition Multimedia Interface are trademarks or registered trademarks of HDMI Licensing LLC.

Proizvedeno pod licencom Dolby Laboratories. Dolby, Dolby Audio i duplo-D simbol su zaštitne marke Dolby Laboratories.

Objašnjenje simbola koji mogu biti prisutni na stražnjoj strani TV prijamnika



Klasa II ili dvostruka izolacija. TV prijamnik ne zahtijeva povezanost na električno uzemljenje (tlo).



Izmjenična struja. Uređaj radi samo s linijskim naponom izmjenične struje u vašem kućanstvu.



Istosmjerna struja. Uređaj radi samo s prilagodnikom za izmjeničnu/istosmjernu struju.

Čišćenje TV prijamnika

Izvucite naponski kabel iz utičnice izvora napajanja. Uređaj čistite s pomoću vlažne krpe i blagog deterdženta. Nemojte upotrebljavati deterdžente koji sadrže alkohol, žestoka alkoholna pića, amonijak ili dodatna sredstva za čišćenje.

Zaslon brišite mokrom, mekom krpom. Nemojte upotrebljavati vodu sa sapunom ili deterdžentom.

Kratice

- ARC: Povratni kanal zvuka, prenosi zvuk s TV-a putem HDMI priključka.
- AV: Zvuk/video.
- CAM: Modul za prijam kodiranih TV postaja.
- CI: Utori za module za prijam kodiranih TV postaja.
- GSCR: Grundig Sat Channel Router (Grundigov usmjernik satelitskih kanala). Tehnologija koja omogućuje povezivanje većeg broja TV prijamnika na satelitsku antenu s pomoću sustava s jednim kabelom.
- HD: Skupni naziv za zvukovne podatke / videopodatke visoke razlučivosti, obično 720 ili 1080 linija.
- HDMI: Priključak za zvukovne podatke / videopodatke visoke razlučivosti.
- VESA: Organizacija koja je razvila standard za montiranje zaslona.